

---

---

# STANLEY®

---

---

**MODELO / MODEL:**  
**STXGGHGB2352**



**MANUAL DE INSTRUCCIONES DEL GENERADOR DE GASOLINA 8500W**  
**INSTRUCTION MANUAL OF THE 8500W GASOLINE GENERATOR**

**⚠ ADVERTENCIA:** PARA REDUCIR EL RIESGO DE LESIONES, EL USUARIO DEBE LEER EL MANUAL DE INSTRUCCIONES ANTES DE UTILIZAR EL PRODUCTO.

**⚠ WARNING:** TO REDUCE THE RISK OF INJURY, USER MUST READ INSTRUCTION MANUAL BEFORE OPERATING PRODUCT.

## CONTENIDO

Sección	Página
Especificaciones	2
Aplicaciones sugeridas	2
Información de seguridad	3
Descripción	4
Función de Control	5
Uso del generador	5
Comprobación previa a la operación	5
Encender y Parar el motor	7
Transporte y Almacenamiento	8
Mantenimiento	9
Solución de problemas	11
Diagrama eléctrico	12
Información de servicio	14

## APLICACIONES SUGERIDAS

Estas son algunas sugerencias de aparatos que pueden funcionar con este generador. Estas sugerencias no pueden funcionar todas al mismo tiempo, por favor lea más detalles:

- Televisores de hasta 150 W
- Frigoríficos de camping CA/CC de hasta 150 W
- Reproductores de DVD/Vídeo de hasta 400 W
- Ordenadores portátiles de hasta 700 W
- Combinación de televisor y reproductor de DVD/vídeo de hasta 800 W
- Carga de teléfonos móviles/juegos de mano hasta 900 W
- Herramientas eléctricas hasta 2400 W
- Iluminación hasta 3150 W

## INFORMACIÓN TÉCNICA

ESPECIFICACIONES	
Generador de Gasolina	STXGGHGB2352
Tipo de motor	Cuatro tiempos, refrigerado por aire, encendido por bujía
Modo de encendido	Retroceso/arranque electrónico
Capacidad del tanque de aceite	1.1 L
Tipo de aceite	Aceite de motor de 4 tiempos totalmente sintético, SAE 10W-30 (Categoría API SN)
Capacidad del depósito	25 L
Tipo de combustible	Gasolina sin plomo de 87 / 91 octanos
Bujía de encendido	Si
Voltaje nominal	220V~ 60 Hz
Potencia nominal	8200 W
Potencia máxima	8500 W
Corriente nominal	12 A
Factor de potencia	1.0
Salida CC (V/A)	12V / 8.3 A
Tiempo de funcionamiento 50% de carga (H)	8.3 h
Ruido (dB)	≤78
Peso neto	85 Kg



FUENTE DE ENERGÍA ALTERNATIVA



PELIGRO DE ASFIXIA USO EN EXTERIORES



POSIBLE TENSIÓN EN LA ESPALDA - MUCHO PESO



NO HAY LÍQUIDO CERCA DEL TAPON



UTILIZAR PROTECCIÓN AUDITIVA



ADVERTENCIAS - LEA EL MANUAL ANTES DE USAR



SUPERFICIES CALIENTES CERCANAS



PELIGRO DE DESCARGA ELÉCTRICA



PELIGRO DE EXPLOSIÓN



LEA EL MANUAL ANTES DE USAR



SIN LLAMAS



GASOLINA 91 SIN PLOMO, NO ETANOL

## INFORMACIÓN DE SEGURIDAD

Lea y comprenda este manual del propietario antes de operar su generador. Le ayudará a evitar accidentes si se familiariza con los procedimientos de funcionamiento seguro de su generador.

Su seguridad personal y la de sus bienes, así como la de los demás, son muy importantes. Lea atentamente estos mensajes precedidos de un símbolo  ó **AVISO**.

### PELIGRO

Te MATARÁ o te HERIRÁ GRAVEMENTE si no sigues las instrucciones.

### ADVERTENCIA

Si no sigues las instrucciones, puedes resultar LA MUERTE o GRAVEMENTE HERIDO.

### PRECAUCIÓN

Si no sigues las instrucciones, PUEDES resultar HERIDO.

### **AVISO**

Su generador u otros bienes podrían resultar dañados si no sigue las instrucciones.

- Nunca lo utilice en interiores
- No lo utilices nunca si está mojado
- No lo conecte nunca directamente a una red eléctrica doméstica

- Manténgalo al menos a 1 m de distancia de materiales inflamables.
- No fume nunca al repostar
- No derrames combustible
- Pare el motor antes de repostar

Nuestros generadores están diseñados para ofrecer un servicio seguro y fiable si se utilizan de acuerdo con las instrucciones. Lea y comprenda este manual del propietario antes de utilizar el generador. Usted puede ayudar a prevenir accidentes familiarizándose con los controles de su generador y observando los procedimientos de operación segura.

#### 1) Responsabilidad del operador

-Saber cómo parar el generador rápidamente en caso de emergencia.  
-Comprender el uso de todos los controles, receptáculos de salida y conexiones del generador. conexiones.

-Asegúrese de que cualquier persona que maneje el generador reciba las instrucciones adecuadas. No deje que los niños utilicen el generador sin la supervisión de sus padres.

#### 2) Peligros del monóxido de carbono

-Los gases de escape contienen monóxido de carbono

venenoso, un gas incoloro e inodoro.

La inhalación de los gases de escape puede causar pérdida de conocimiento y provocar la muerte.

-Si hace funcionar el generador en una zona cerrada, o incluso parcialmente cerrada, el aire que respira podría contener una cantidad peligrosa de gas de escape. Para evitar la acumulación de gases de escape, proporcione una ventilación adecuada.  
Peligros de descarga eléctrica

-El generador produce suficiente energía eléctrica como para causar una descarga grave o electrocución si se utiliza incorrectamente.

-El uso de un generador o aparato eléctrico en condiciones de humedad, como lluvia o nieve, o cerca de una piscina o sistema de rociadores, o cuando tiene las manos mojadas, podría provocar una electrocución. Mantenga seco el generador.

-No lo conecte al sistema eléctrico de un edificio a menos que un electricista cualificado haya instalado un interruptor de aislamiento.

Si una etiqueta se desprende o resulta difícil de leer, póngase en contacto con su distribuidor del generador para obtener una de repuesto.

## PELIGRO DE INCENDIO Y QUEMADURAS

### **AVISO**

- El sistema de escape se calienta lo suficiente como para inflamar algunos materiales.  
Mantenga el generador a una distancia mínima de 1 metro de edificios y otros equipos durante su funcionamiento.

No encierre el generador en ninguna estructura.

Mantenga los materiales inflamables alejados del generador. El silenciador se calienta mucho durante el funcionamiento y permanece caliente durante un tiempo después de parar el motor. Tenga cuidado de no tocar el silenciador mientras esté caliente. Deje enfriar el motor antes de guardar el generador en un lugar cerrado.

La gasolina es extremadamente inflamable y explosiva en determinadas condiciones. No fume ni permita que se produzcan llamas o chispas donde se reposta el generador o donde se almacena gasolina. se almacene gasolina. Reposte en un área bien ventilada con el motor parado.

Los vapores del combustible son extremadamente inflamables y pueden encenderse después de que el motor haya arrancado. Asegúrese de que el combustible derramado haya sido limpiado antes de arrancar el generador.

## DESCRIPCIÓN

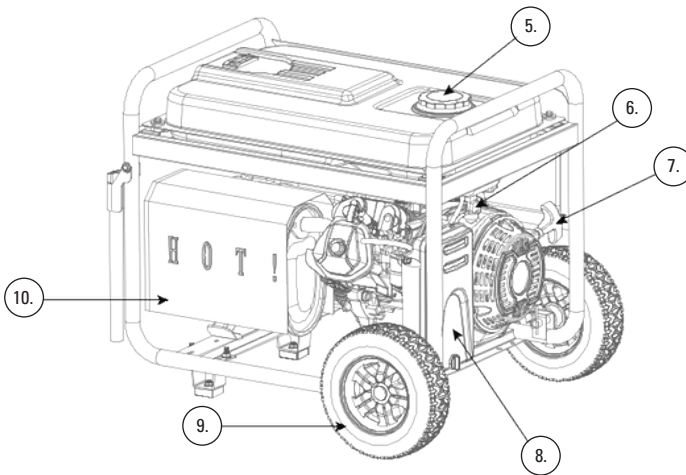
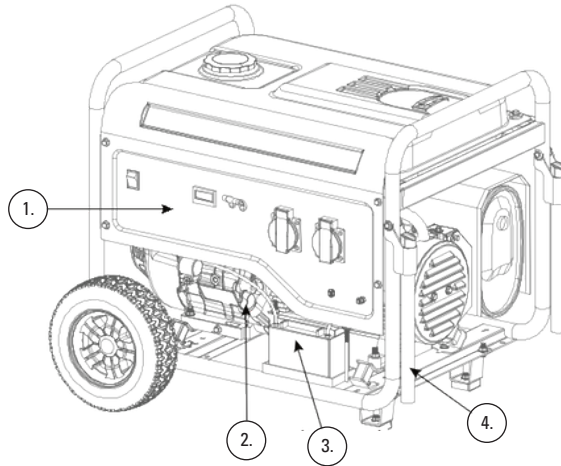

- |                         |                           |
|-------------------------|---------------------------|
| 1. Panel de control     | 6. Válvula de combustible |
| 2. Varilla de aceite    | 7. Motor de arranque      |
| 3. Batería              | 8. Filtro de aire         |
| 4. Mango                | 9. Rueda                  |
| 5. Tapón de combustible | 10. Escape                |

## FUNCIÓN DE CONTROL

### USO DEL GENERADOR

1. Antes de arrancar el motor:
  - a. Siga las Instrucciones para preparar el Generador.
  - b. Desenchufe todas las cargas del Generador.
  - c. Inspeccione el generador y el motor.
  - d. Llene el motor con la cantidad y el tipo adecuados de combustible tratado con estabilizador de combustible y aceite.
2. Procedimiento básico de uso del generador - Consulte las páginas siguientes para obtener instrucciones específicas
  - a. Compruebe que el generador puede manejar la potencia necesaria para alimentar sus productos.
  - b. Arranque el Motor, y permita que el Motor y el Generador funcionen y se calienten durante cinco minutos después del arranque sin carga eléctrica.
  - c. Enchufe los productos.
  - d. Cuando termine de utilizar el generador, desconecte todas las cargas eléctricas. Nota: No permita que el Generador se quede sin combustible con cargas conectadas.
  - e. Apague el Motor.
  - f. Deje que el generador y el motor se enfríen completamente. A continuación, guarde la unidad en un lugar limpio, seco y seguro, fuera del alcance de los niños y de otras personas no autorizadas.

#### AVISO

Después de arrancar el motor, déjelo funcionar en vacío durante cinco minutos sin carga después de cada arranque para que el motor pueda estabilizarse.

3. Período de rodaje :
  - a. El rodaje del motor ayudará a asegurar el funcionamiento correcto del equipo y del motor.
  - b. El periodo de rodaje operativo durará unas 3 horas de uso . Durante este periodo: D No aplique una carga pesada al equipo .
  - c. El período de rodaje de mantenimiento durará aproximadamente 20 horas de uso.Después de este período:

En condiciones normales de funcionamiento, el mantenimiento posterior sigue el programa explicado en la sección SERVICIO .

### COMPROBACIÓN PREVIA A LA OPERACIÓN

1. Aceite del motor

#### AVISO

El aceite de motor es uno de los principales factores que influyen en el rendimiento y la vida útil del motor. Los aceites de motor no detergentes y de 2 tiempos dañan el motor y no se recomiendan.

Compruebe el nivel de aceite ANTES DE CADA USO con el generador sobre una superficie nivelada y el motor parado. Utilice aceite de motor de 4 tiempos que cumpla o supere los requisitos de la clasificación de servicio API SF o SG. Compruebe siempre la etiqueta API SERVICE del recipiente de aceite para asegurarse de que incluye las letras SF o SG

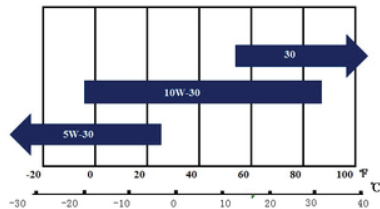

Se recomienda SAE 10W-30 para uso general a cualquier temperatura. Pueden utilizarse otras viscosidades indicadas en la tabla cuando la temperatura media de su zona se encuentre dentro del intervalo indicado.

1. Quite el tapón de llenado de aceite y limpie la varilla.
2. Compruebe el nivel de aceite introduciendo la varilla en el cuello de llenado sin enroscarla.
3. Si el nivel es bajo, añada el aceite recomendado hasta la marca superior de la varilla.

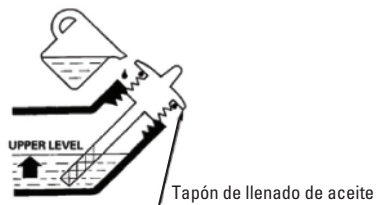
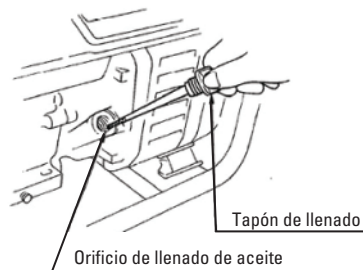

## COMPROBACIÓN PREVIA A LA OPERACIÓN

### 2. Combustible

1. Compruebe el indicador del nivel de combustible.
2. Rellene el depósito si el nivel de combustible es bajo. No llene el depósito por encima del de combustible.

#### **⚠ PRECAUCIÓN**

- La gasolina es extremadamente inflamable y explosiva en determinadas ocasiones.
- Reposte en una zona bien ventilada con el motor parado. No fume ni permita llamas o chispas en la zona de repostaje o de almacenamiento de gasolina.
- No llene excesivamente el depósito de combustible (no debe haber combustible en el cuello de llenado). Después de repostar, asegúrese que el tapón del depósito esté bien cerrado.
- Tenga cuidado de no derramar combustible al repostar. El combustible derramado o los vapores del combustible pueden inflamarse. Si se derrama combustible, asegúrese de que la zona esté seca antes de arrancar el motor.
- Evite el contacto repetido o prolongado con la piel o la inhalación de vapores.

### MANTENER FUERA DEL ALCANCE DE LOS NIÑOS

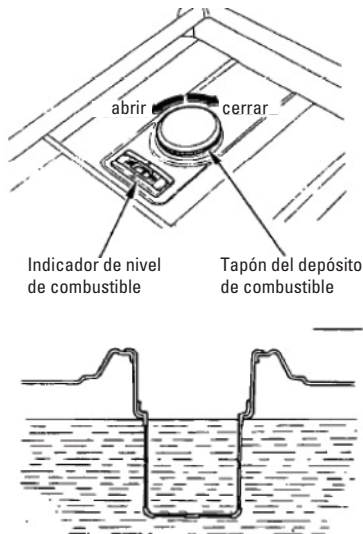

Utilice gasolina sin plomo con un octanaje de 86 o superior. Este motor está homologado para funcionar con gasolina sin plomo.

La gasolina sin plomo produce menos depósitos en el motor y en las bujías y prolonga la vida útil del sistema de escape.

No utilice nunca gasolina rancia o contaminada ni mezclas de aceite y gasolina. Evite que entre suciedad o agua en el depósito de combustible.

Ocasionalmente puede oírse un ligero "golpeteo de chispa" o "ping" (ruido metálico de golpeteo) al funcionar con cargas pesadas. Esto no es motivo de preocupación.

Si el golpeteo de la chispa o el ping se produce a una velocidad constante del motor, bajo carga normal, cambie de marca de gasolina. Si el golpeteo de la chispa o el ping persiste, consulte a un distribuidor autorizado de generadores.

El funcionamiento del motor con chispazos o pitidos persistentes es un uso indebido, y la garantía limitada del distribuidor no cubre las piezas dañadas por un uso indebido.

## ENCENDER EL MOTOR

- Asegúrese de que el disyuntor de CA esté en la posición OFF. El generador puede ser difícil de arrancar si hay una carga conectada.

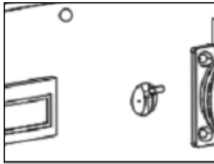

- Gire la válvula de combustible a la posición ON.

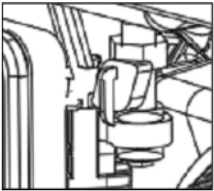

- Gire la palanca del estrangulador a la posición CERRADA.

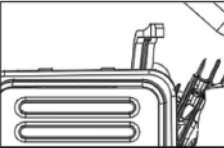

- Gire el interruptor del motor a la posición ON.



- Tire ligeramente de la empuñadura de arranque hasta que note resistencia y, a continuación, tire enérgicamente.

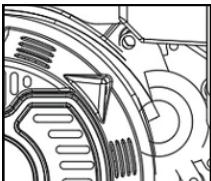

## AVISO

No deje que la empuñadura del motor de arranque se retraiga. Devuélvalo lentamente con la mano.

## PARAR EL MOTOR

- En caso de emergencia:

Para parar el motor en caso de emergencia, coloque el interruptor del motor en la posición OFF.



- En uso normal

1. Coloque el disyuntor de CA en la posición OFF.

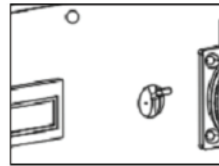

2. Coloque el disyuntor de CA en la posición OFF.



3. Gire la válvula de combustible a la posición OFF.

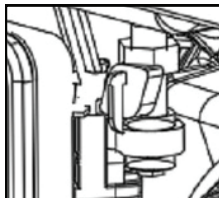

## TRANSPORTE Y ALMACENAMIENTO

Cuando el equipo vaya a permanecer inactivo durante más de 20 días, prepare el Motor para el almacenamiento de la siguiente manera:

### **▲ ADVERTENCIA**

Durante períodos de almacenamiento prolongados, el motor debe arrancarse cada 3 meses y dejarse funcionar durante 15-20 minutos o la garantía quedará ANULADA.

#### 1. LIMPIEZA:

Espere a que el motor se enfríe y límpielo con un paño seco. AVISO: No limpie con agua. El agua entrará gradualmente en el motor y causará daños por óxido. Aplique una fina capa de aceite antioxidante en todas las partes metálicas.

#### 2. COMBUSTIBLE:

Para proteger el depósito de combustible durante el almacenamiento, llene el depósito con gasolina que haya sido tratada con un aditivo estabilizador de combustible. Siga las recomendaciones del fabricante del estabilizador de combustible para su uso.

Llene el depósito en una zona bien ventilada y alejada de fuentes de ignición. Si el motor está caliente Si el motor está caliente, apáguelo y espere a que se enfríe antes de añadir combustible. No fume.

#### 3. LUBRICACIÓN:

A. Cambie el aceite del motor.

b. Limpie la zona alrededor de la bujía. Retire la bujía y vierta una cucharada de aceite de motor en el cilindro a través del orificio de la bujía.

C. Vuelva a colocar la bujía, pero deje el capuchón de la bujía desconectado.

D. Tire de la maneta de arranque para distribuir el aceite en el cilindro. Deténgase después de una o dos revoluciones cuando sienta que el pistón comienza la carrera de compresión (cuando comience a sentir resistencia).

#### 4. LUGAR DE ALMACENAMIENTO:

Cubra y almacene en un lugar seco, nivelado y bien ventilado, fuera del alcance de los niños. El área de almacenamiento también debe estar alejada de fuentes de ignición, como calentadores de agua, secadoras de ropa y hornos.

#### 5. DESPUÉS DEL ALMACENAMIENTO:

Antes de arrancar el Motor durante o después del almacenamiento, tenga en cuenta que la gasolina no tratada se deteriora rápidamente. Vacíe el tanque de combustible y cambie por combustible nuevo si la gasolina no tratada ha estado inactiva durante un mes.

Si la gasolina no tratada ha estado en reposo durante un mes, si la gasolina tratada ha estado en reposo más estabilizador, o si el motor no arranca.

## SERVICIO

### MANTENIMIENTO

1) Programa de mantenimiento

Siga el programa de mantenimiento. Recuerde que este programa se basa en el supuesto de que su máquina se utilizará para los fines previstos. El funcionamiento a altas cargas o temperaturas, o el uso en condiciones inusualmente húmedas o polvorientas, requerirán un mantenimiento más frecuente. condiciones inusuales de humedad o polvo.

2) Cambio de aceite del motor

Consejos: Vacíe el aceite con el motor caliente para asegurar un vaciado rápido y completo.

Paso 1: Retire el tapón de drenaje y la arandela de sellado, retire el tapón de llenado de aceite y drene el aceite.

Paso 2: Vuelva a colocar el tapón de vaciado y la arandela de sellado. Apriete bien el tapón.

Paso 3: Rellene con el aceite recomendado y compruebe el nivel de aceite.

Maintenance Schedule		Each use	20Hours	50Hours	100Hours	300Hours
Engine oil	Check level	●				
	Change		●		●	
Air cleaner	Check	●				
	Clean			●		
Sediment cup	Clean				●	
Spark plug	Clean-Readjust				●	
	Replace					●
Spark arrester	Clean				●	
Valve clearance	Check-Readjust					●
Fuel tank and filter	Clean					●
Fuel line	Check					●
						Every 2 years

### ACEITE DE MOTOR

#### AVISO

El aceite de motor usado puede causar cáncer de piel si se deja repetidamente en contacto con la piel durante períodos prolongados. Aunque es poco probable, a menos que manipule aceite usado a diario, es aconsejable que se lave bien las manos con agua y jabón lo antes posible después de manipular aceite usado.

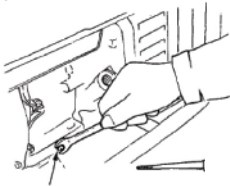

Tapón de drenaje de aceite

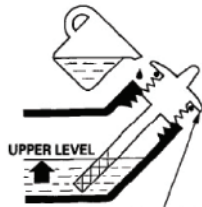

Tapón de drenaje de aceite

Elimine el aceite de motor usado y sus recipientes de forma compatible con el medio ambiente. Le sugerimos que lo lleve en un recipiente sellado a su estación de servicio local o centro de reciclaje para su recuperación. No lo tire a la basura, ni lo vierta en el suelo o por el desagüe.

3) Mantenimiento del elemento filtrante del aire

Un filtro de aire sucio restringirá el flujo de aire al carburador. Para evitar el mal funcionamiento del carburador, revise el filtro de aire con regularidad. Realice el mantenimiento con mayor frecuencia cuando el motor funcione en zonas extremadamente polvorientas.

#### ⚠ PRECAUCIÓN

El uso de gasolina o disolvente inflamable para limpiar el elemento filtrante puede provocar un incendio o una explosión. Utilice únicamente agua jabonosa o disolvente no inflamable.

1. Desenganche los clips de la tapa del filtro del filtro de aire y retire el elemento.

2. Lave el elemento en una solución de detergente doméstico y agua tibia, luego enjuague bien, o lave en disolvente no inflamable o de alto punto de inflamación. Deje que el elemento se seque completamente.

3. Sumerja el elemento en aceite de motor limpio y exprima el exceso de aceite. El motor echará humo durante el arranque inicial si hay demasiado aceite.

4. Vuelva a instalar el elemento del filtro de aire y la tapa.

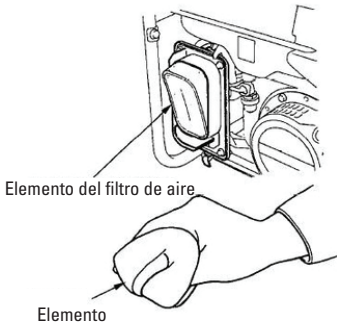
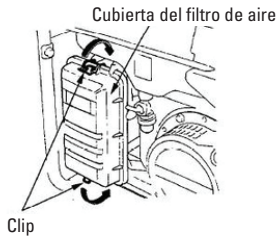

#### 4). Limpieza de la copa de sedimentos

El depósito de sedimentos impide que la suciedad o el agua que pueda haber en el depósito de combustible penetre en el carburador. Si el motor no ha funcionado durante mucho tiempo, debe limpiarse el depósito de sedimentos.

- Gire la válvula de combustible a la posición OFF. Retire el depósito de sedimentos y la junta tórica.
- Limpie la copa de sedimentación y la junta tórica con disolvente no inflamable o de alto punto de inflamación.
- Vuelva a instalar la junta tórica y la copa de sedimentos. Abra la válvula de combustible y compruebe si hay fugas.

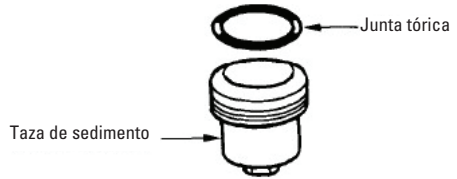

#### 5) Mantenimiento de la bujía

Para realizar el mantenimiento de la bujía, necesitará una llave de bujías (disponible en el mercado). disponible en el mercado). Bujías recomendadas: F6(R)TC、 F7(R)TC

Para garantizar el correcto funcionamiento del motor, la bujía debe estar correctamente separada y libre de depósitos. libre de depósitos.

Si el motor ha estado en marcha, el silenciador estará muy caliente. Tenga cuidado de no tocar el silenciador.

- Retire el capuchón de la bujía.
- Limpie la suciedad alrededor de la base de la bujía. de la bujía.
- Utilice la llave suministrada en el kit de herramientas para desmontar la bujía.
- Inspeccione visualmente la bujía. Deséchela si el aislante está agrietado o astillado. Limpie la bujía bujía con un cepillo de alambre si se va a reutilizar. volver a utilizar.
- Mida la separación de la bujía con una galga de espesores. Corrija lo que sea necesario doblando con cuidado el electrodo lateral. el electrodo lateral.

La separación debe ser 0,70-0,80 mm (0,028-0,031 in)

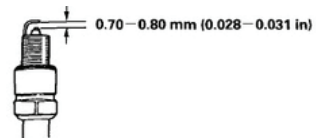
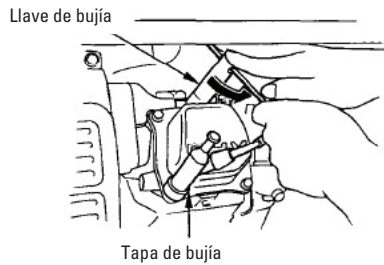

## SOLUCIÓN DE PROBLEMAS

### EL MOTOR NO ARRANCA:

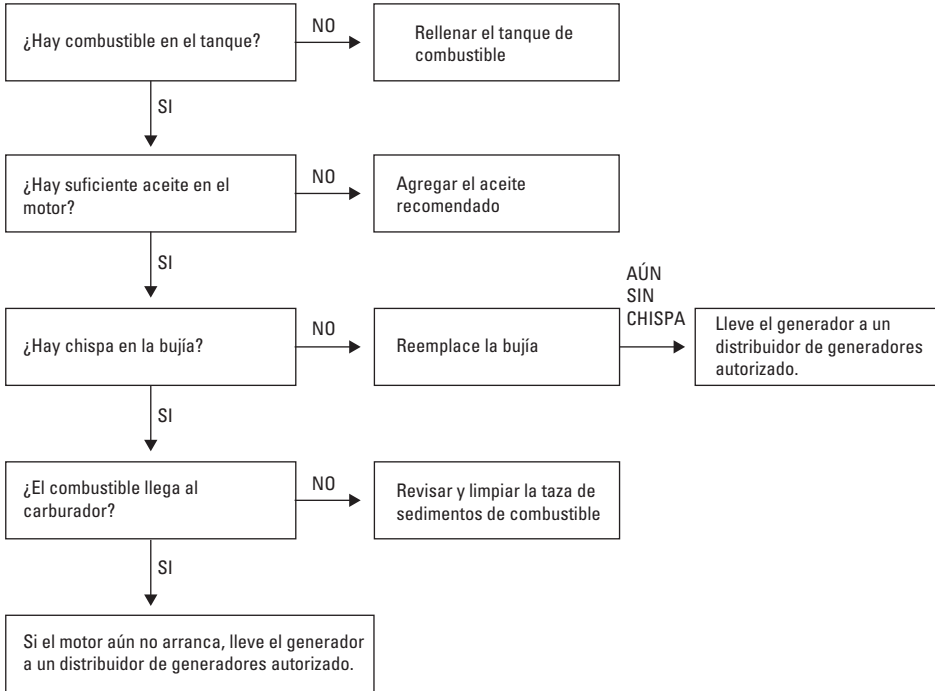

### SIN FUENTE DE ALIMENTACIÓN:

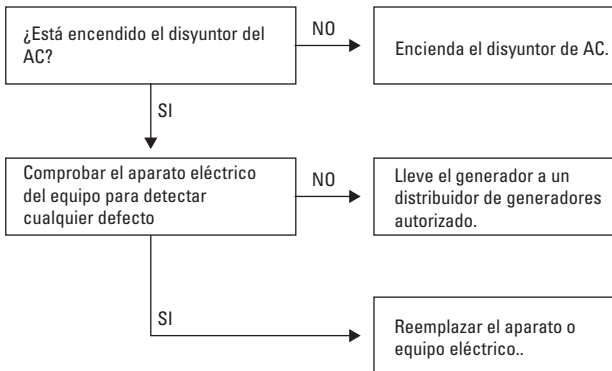

# DIAGRAMA ELÉCTRICO (ESTA FIGURA ES SOLO DE REFERENCIA)

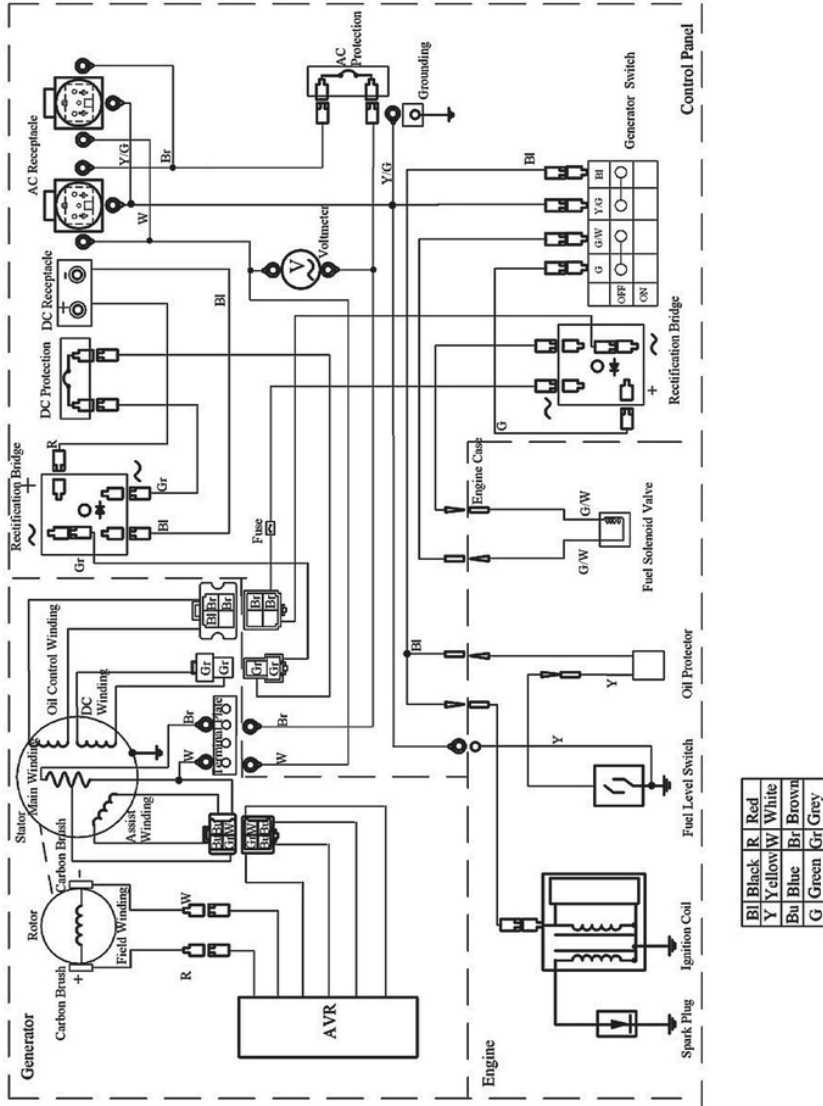

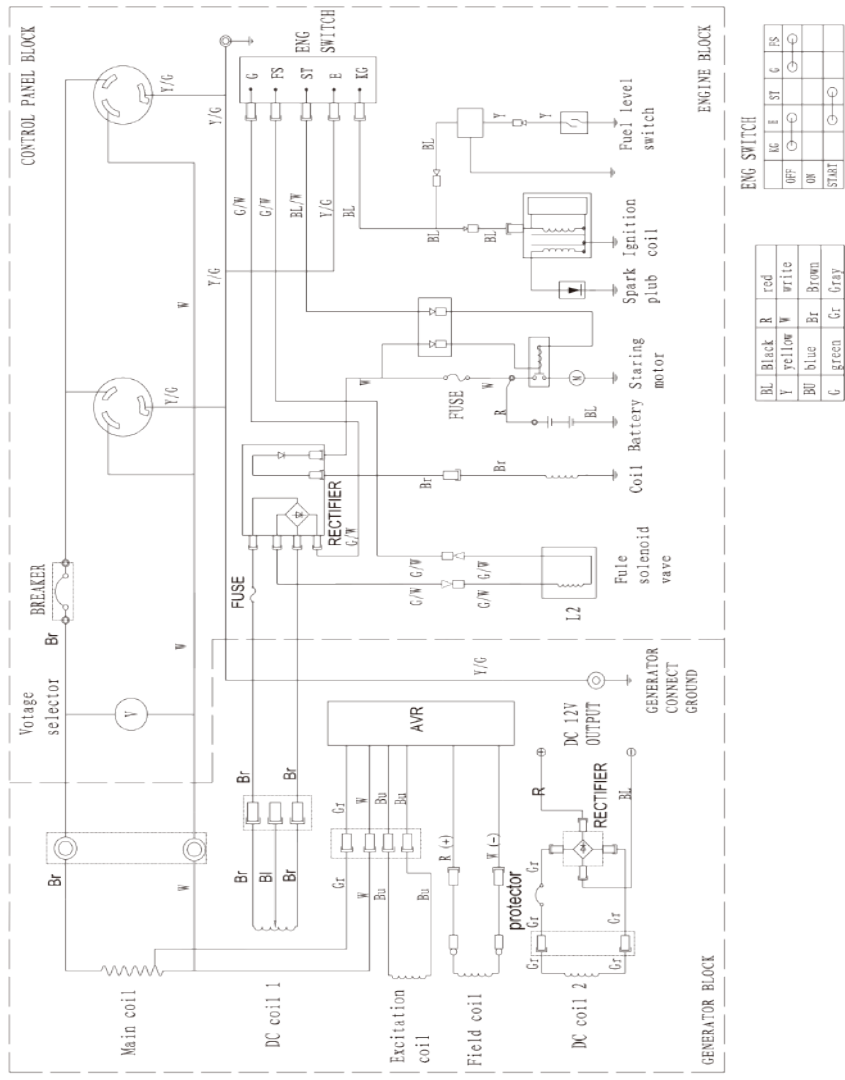

BL	Black	R	red
Y	Yellow	W	white
BU	blue	Br	Brown
G	Green	Gr	Gray

	MC	E	ST	G	FS
OFF	○	○	○	○	○
ON	○	○	○	○	○
START	○	○	○	○	○

## INFORMACIÓN DE SERVICIO

Nuestros productos están fabricados bajo estrictos estándares internacionales de calidad respaldados por una garantía de 2 años contra defectos de fabricación y funcionamiento por fallas en los materiales o mano de obra empleados en su fabricación. La garantía incluye la reposición o reparación del producto y/o componentes sin cargo alguno para el cliente, incluyendo mano de obra.

Esta garantía no se valida bajo las siguientes condiciones:

- Si el producto se hubiese utilizado en condiciones distintas a las normales
- No cubre daños debidos al desgaste normal.
- Si el producto no hubiese sido operado de acuerdo al instructivo de uso que lo acompaña.
- Si el producto hubiese sido alterado o reparado por personas no autorizadas por nosotros.

STANLEY ofrece una red completa de sus propios centros de servicio autorizados. Todos los Centros de Servicio STANLEY cuentan con personal capacitado para brindar a los clientes un servicio eficiente y confiable. Para más información, póngase en contacto con nosotros a través de los números de servicio oficiales.

### ANTIGUA:

+1 484-1640 EXT: 2035 / +1 484-1642

### ARUBA:

+297 521-1118

### BARBADOS:

+1 431-6850 EXT: 4360

### BELICE:

+501 2236935

### BOLIVIA:

+591 78931820 / 67007752

### COSTA RICA:

+506 2290 0353 / +506 2290 0229

### CURACAO:

(+599) 9 461 6600 EXT. 119

### DOMINICA:

+1 448 7655 EXT 2020

### ECUADOR:

(+593-2) 2813882 / (+593-2) 2409870

### EL SALVADOR:

+503 7603-6308

### GRANADA:

+1 439-1271/1272 EXT.4306

### GUATEMALA:

+502 2366-6794 / +502 4290-7573 / +502 5440-8125

### GUYANA:

+592 225-5886

### HONDURAS:

+504 9435-2781 / +504 9435-2794

### JAMAICA:

+1 926-2110 EXT. 2161

### MEXICO:

+52 5547444900

### NICARAGUA:

+505 2252-8244

### PANAMÁ

+507 388-3878 / +507 6030-2276 / +507 6309-9885

### PERÚ:

Lima: +51 998126088 / +51998121183

Lima y Provincias : +51 349-0722

### PUERTO RICO:

+1 (787) 444 3390

### REPUBLICA DOMINICANA:

+ 809 332-1042

### ST. KITTS:

+1 466-1640 EXT 2120

### ST. LUCIA:

+1 457-8100 EXT. 2011

### ST. MAARTEN:

+1 544-2190/91 EXT 723

### ST. VINCENT:

+1 456-1325 EXT. 2241/2268

### TRINIDAD Y TOBAGO:

+1 643-1235 EXT 6514

### VENEZUELA:

+58 2122570872 / +58 412 2312211



## CONTENT

Section	Page
Specifications	2
Suggested applications	2
Safety information	3
Description	4
Control function	5
Generator use	5
Pre-operation check	5
Start and stop the engine	7
Transport and storage	8
Maintenance	9
Troubleshooting	11
Electric Diagram	12
Service Information	14

## SUGGESTED APPLICATIONS

Here are some suggestions of devices that may work with this generator. These suggestions may not all work at the same time, please see for more details:

- TV sets up to 150 W
- AC/DC camping refrigerators up to 150W
- DVD/Video players up to 400W
- Laptop computers up to 700 W
- TV/DVD/Video player combination up to 800 W
- Mobile phone/handheld game chargers up to 900W
- Power tools up to 2400 W
- Lighting up to 3150 W

## TECHNICAL INFORMATION

SPECIFICATIONS	
Gasoline Generator	STXGGHGB2352
Engine Type	Four stroke, air-cooled, ignition by spark plug.
Start Mode	Recoil/E-start
Oil Volume	1.1 L
Oil type	Fully synthetic 4-stroke engine oil, SAE 10W-30 (API Category SN)
Fuel tank capacity	25 L
Fuel type	87 / 91 Octane unleaded gasoline
Spark plug	Yes
Rated Voltage	220V~ 60 Hz
Rated output	8200 W
Max output	8500 W
Rated current	12 A
Power factor	1.0
Displacement CC (V/A)	12V / 8.3 A
Operating time 50% loading (H)	8.3 h
Noise (dB)	≤78
Net weight	85 Kg



ALTERNATIVE ENERGY SOURCE



DANGER OF SUFFOCATION OUTDOOR USE



POSSIBLE BACK STRAIN—TOO MUCH WEIGHT



NO LIQUID NEAR THE PLUG



USE HEARING PROTECTION



WARNINGS - READ THE MANUAL BEFORE USE



HOT SURFACES NEARBY



DANGER OF ELECTRIC SHOCK



DANGER OF EXPLOSION



READ THE MANUAL BEFORE USE



NO FLAMES



87 / 91 OCTANE UNLEADED GASOLINE

## SAFETY INFORMATION

Read and understand this user manual before operating your generator. It will help you avoid accidents if you familiarize yourself with the safe operating procedures of your generator.

Your personal safety and the safety of your property, as well as the safety of others, are very important. Carefully read these messages preceded by a symbol  or **NOTICE**.

### **DANGER**

It **WILL KILL** or **SERIOUSLY INJURE** you if you do not follow the instructions.

### **WARNING**

If you do not follow the instructions, you can be **KILLED** or **SERIOUSLY INJURED**.

### **CAUTION**

If you do not follow the instructions, you **CAN** be **INJURED**.

### **NOTICE**

The generator or other property could be damaged if you do not follow the instructions.

- Never use indoors
- Never use it if it is wet
- Never connect it directly to a domestic mains supply
- Keep it at least 1 m away from flammable materials.
- Never smoke when refueling
- Do not spill fuel
- Stop the engine before refueling

Our generators are designed to give safe and dependable service if operated according to instructions. Read and understand this owner's manual before operating your generator. You can help prevent accidents by being familiar with your generator's controls, and by observing safe operating procedures.

#### 1) Operator Responsibility

-Know how to stop the generator quickly in case of emergency.

-Understand the use of all generator controls, output receptacles, and connections.

-Be sure that anyone who operates the generator receives proper instruction. Do not let children operate the generator without parental supervision.

#### 2) Carbon Monoxide Hazards

-Exhaust contains poisonous carbon monoxide, a colorless and odorless gas. Breathing exhaust can cause loss of consciousness and may lead to death.

-If you run the generator in an area that is confined, or even partially enclosed, the air you breathe could contain a dangerous

amount of exhaust gas. To keep exhaust gas from building up, provide adequate ventilation.

#### 3) Electric Shock Hazards

-The generator produces enough electric power to cause a serious shock or electrocution if misused.

-Using a generator or electrical appliance in wet conditions, such as rain or snow, or near a pool or sprinkler system, or when your hands are wet, could result in electrocution. Keep the generator dry.

-Do not connect to a building's electrical system unless an isolation switch has been installed by a qualified electrician.

### **WARNING**

#### FIRE AND BURN HAZARDS

The exhaust system gets hot enough to ignite some materials. Keep the generator at least 1 meter away from buildings and other equipment during operation.

-Do not enclose the generator in any structure.

Keep flammable materials away from the generator.

The muffler becomes very hot during operation and remains hot for a while after stopping the engine. Be careful not to touch the muffler while it is hot. Let the engine cool before storing the generator indoors.

Gasoline is extremely flammable and is explosive under certain conditions. Do not smoke or allow flames or sparks where the generator is refueled or where gasoline is stored. Refuel in a well ventilated area with the engine stopped.

Fuel vapors are extremely flammable and may ignite after the engine has started. Make sure that any spilled fuel has been wiped up before starting the generator.

## DESCRIPTION

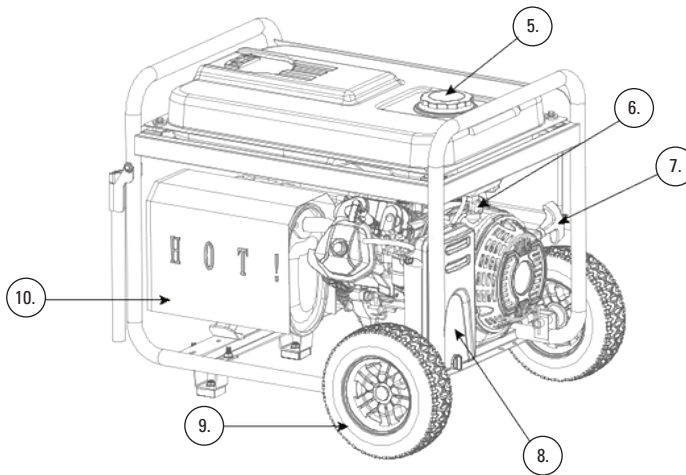
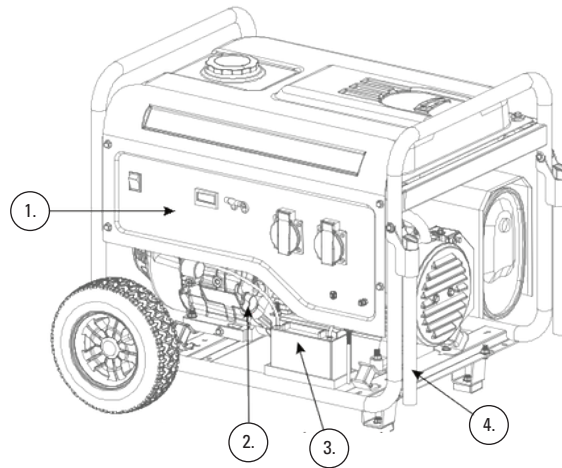

- |    |               |     |                |
|----|---------------|-----|----------------|
| 1. | Control Panel | 6.  | Fuel Valve     |
| 2. | Oil dipstick  | 7.  | Recoil starter |
| 3. | battery       | 8.  | Air Filter     |
| 4. | Handle        | 9.  | Wheel          |
| 5. | Fuel cap      | 10. | Muffler        |

# CONTROL FUNCTION

## GENERATOR USE

1. Before starting the engine:
  - a. Follow the Instructions to prepare the Generator.
  - b. Unplug all loads from the Generator.
  - c. Inspect the Generator and engine.
  - d. Fill the engine with the proper amount and type of both stabilizer-treated fuel and oil.
2. Basic Generator Use Procedure - See following pages for specific instructions
  - a. Check that the Generator can handle the wattage needed to power your products.
  - b. Start the Engine, and allow the Engine and Generator to run and warm up for five minutes after starting with no electrical load.
  - c. Plug in products.
  - d. When finished using the Generator, disconnect all electrical loads. Note: Do not allow Generator to run out of fuel with loads attached.
  - e. Turn off the Engine.
  - f. Allow the Generator and its Engine to completely cool. Then store the unit in a clean, dry, safe location out of reach of children and other unauthorized people.

### NOTICE

After starting the engine, allow it to run at no load for five minutes with no load after each start-up so that the engine can stabilize.

3. Break-in Period:
  - a. Breaking-in the engine will help to ensure proper equipment and engine operation.
  - b. B.The operational break-in period will last about 3 hours of use . During this period: Do not apply a heavy load to the equipment .
  - c. The maintenance break-in period will last about 20 hours of use. After this period:

Under normal operating conditions subsequent maintenance follows the schedule explained in the SERVICE section .

## PRE-OPERATION CHECK

1. Engine Oil

### NOTICE

Engine oil is a major factor affecting engine performance and service life. Non detergent and 2-stroke engine oils will damage the engine and are not recommended.

Check the oil level BEFORE EACH USE with the generator on a level surface and the engine stopped. Use 4-stroke motor oil that meets or exceeds the requirements for API service classification SF or SG. Always check the API SERVICE label on the oil

container to be sure it includes the letters SF or SG.

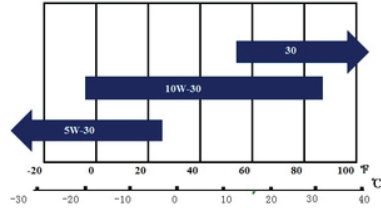

SAE 10W-30 is recommended for general, all temperature use. Other viscosities shown in the chart may be used when the average temperature.

1. Remove the oil filler cap and wipe the dipstick clean.
2. Check the oil level by inserting the dipstick into the filler neck without screwing it in.
3. If the level is low, add the recommended oil to the upper mark on the dipstick.

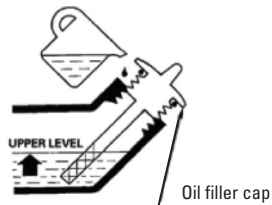
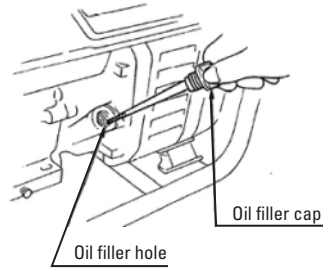

## 2. Fuel

1. Check the fuel level gauge.
2. Refill the tank if the fuel level is low. Do not fill above the shoulder of the fuel strainer.

### **⚠ WARNING**

- Gasoline is extremely flammable and is explosive under certain conditions.
- Refuel in a well ventilated area with the engine stopped. Do not smoke or allow flames or sparks in the area where the engine is refueled or where gasoline is stored.
- Do not overfill the fuel tank (there should be no fuel in the filler neck). After refueling, make sure the tank cap is closed properly and securely.
- Be careful not to spill fuel when refueling. Spilled fuel or fuel vapor may ignite. If any fuel is spilled, make sure the area is dry before starting the engine.
- Avoid repeated or prolonged contact with skin or breathing of vapor.

KEEP OUT OF REACH OF CHILDREN

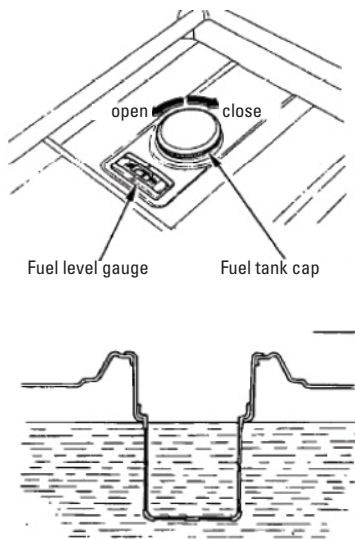

Never use stale or contaminated gasoline or oil/gasoline mixture. Avoid getting dirt or water in the fuel tank.

Occasionally you may hear light "spark knock" or "pinging" (metallic rapping noise) while operating under heavy loads. This is no cause for concern.

If spark knock or pinging occurs at a steady engine speed, under normal load, change brands of gasoline. If spark knock or pinging persists, see an authorized generator dealer.

Running the engine with persistent spark knock or pinging is misuse, and the Distributor's Limited Warranty does not cover parts damaged by misuse.

Use unleaded gasoline with a pump octane rating of 86 or higher. This engine is certified to operate on unleaded gasoline.

Unleaded gasoline produces fewer engine and spark plug deposits and extends exhaust system life.

## START THE ENGINE

- Make sure that the AC circuit breaker is in the OFF position. The generator may be hard to start if a load is connected.

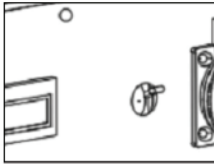

- Turn the fuel valve to the ON position.

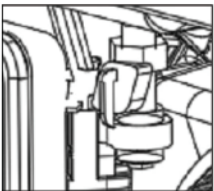

- Turn the choke lever to the CLOSE position..

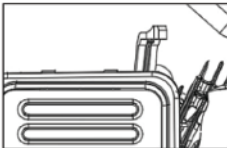

- Turn the engine switch to the ON position.



- Pull the starter grip lightly until resistance is felt, then pull briskly.

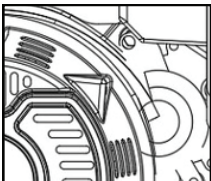

## NOTICE

Do not allow the starter grip to snap back. Return it slowly by hand.

## STOP THE ENGINE

- In an emergency::

To stop the engine in an emergency, move the engine switch to the OFF position.



- In normal use:

1. Turn the AC circuit breaker to the OFF position.

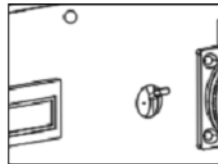

2. Move the engine switch to the OFF position.



3. Turn the fuel valve to the OFF position.

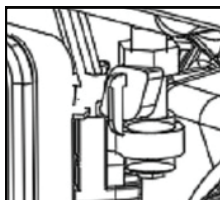

## TRANSPORTATION AND STORAGE

When the equipment is to remain idle for longer than 20 days, prepare the Engine for storage as follows:

### **⚠ WARNING**

During extended periods of storage, the motor must be started every 3 months and allowed to run for 15-20 minutes or the warranty will be VOID.

#### 1. CLEANING

Wait for Engine to cool, and then clean Engine with dry cloth. **NOTICE:** Do not clean using water. The water will gradually enter the Engine and cause rust damage. Apply a thin coat of rust preventive oil to all metal parts.

#### 2. FUEL

To protect the fuel tank during storage, fill the tank with gasoline that has been treated with a fuel stabilizer additive. Follow fuel stabilizer manufacturer's recommendations for use.

Fill the tank in a well ventilated area away from ignition sources. If the engine is hot from use, shut the engine off and wait for it to cool before adding fuel. Do not smoke.

#### 3. LUBRICATION

A. Change engine oil.

b. Clean out the area around the spark plug. Remove the spark plug and pour one tablespoon of engine oil into the cylinder through the spark plug hole.

C. Replace spark plug, but leave spark plug cap disconnected.

D. Pull Starter Handle to distribute oil in the cylinder. Stop after one or two revolutions when you feel the piston start the compression stroke (when you start to feel resistance).

#### 4. STORAGE AREA

Cover and store in a dry, level, well ventilated area out of reach of children. Storage area should also be away from ignition sources, such as water heaters, clothes dryers, and furnaces

#### 5. AFTER STORAGE

Before starting the Engine during or after storage, keep in mind that untreated gasoline will deteriorate quickly. Drain the fuel tank and change to fresh fuel if untreated gasoline has been sitting for a month, if treated gasoline has been sitting beyond the fuel stabilizer's recommended time period, or if the Engine does not start.

## SERVICE

### MAINTENANCE

#### 1) Maintenance schedule

Follow the maintenance schedule. Remember that this schedule is based on the assumption that your machine will be used for its designed purpose. Sustained high-load or high-temperature operation, or use in unusually wet or dusty conditions, will require more frequent service.

#### 2) Engine oil change

##### Tips:

Drain the oil while the engine is warm to assure rapid and complete draining.

Step 1: Remove the drain plug and sealing washer, remove the oil filler cap, and drain the oil.

Step 2: Reinstall the drain plug and sealing washer. Tighten the plug securely.

Step 3: Refill with the recommended oil and check the oil level.

Maintenance Schedule		Each use	20Hours	50Hours	100Hours	300Hours
Engine oil	Check level	●				
	Change		●		●	
Air cleaner	Check	●				
	Clean			●		
Sediment cup	Clean				●	
Spark plug	Clean-Readjust				●	
	Replace					●
Spark arrester	Clean				●	
Valve clearance	Check-Readjust					●
Fuel tank and filter	Clean					●
Fuel line	Check		Every 2 years			

### ENGINE OIL

#### NOTICE

Used motor oil may cause skin cancer if repeatedly left in contact with the skin for prolonged periods. Although this is unlikely, unless you handle used oil on a daily basis, it is still advisable to thoroughly wash your hands with soap and water as soon as possible after handling used oil.

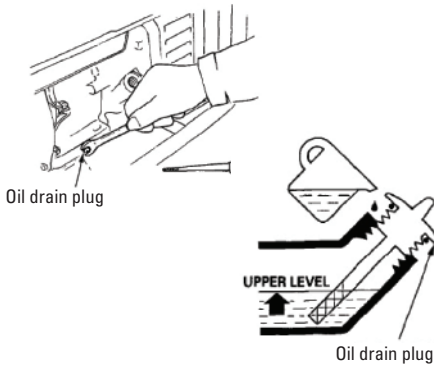

Oil drain plug

Oil drain plug

Please dispose of used motor oil and containers in a manner that is compatible with the environment. We suggest you take it in a sealed container to your local service station or recycling center for reclamation. Do not throw it in the trash, pour it on the ground or down a drain.

#### 3) Air Filter Element Maintenance

A dirty air cleaner will restrict air flow to the carburetor. To prevent carburetor malfunction, service the air cleaner regularly. Service more frequently when operating the engine in extremely dusty areas.

#### ⚠ WARNING

Using gasoline or flammable solvent to clean the filter element can cause a fire or explosion. Use only soapy water or non flammable solvent.

1. Unsnap the air cleaner cover clips, remove the air cleaner cover, and remove the element.

2. Wash the element in a solution of household detergent and warm water, then rinse thoroughly, or wash in nonflammable or high flash point solvent. Allow the element to dry thoroughly.

3. Soak the element in clean engine oil and squeeze out the excess oil. The engine will smoke during initial start-up if too much oil is left in the element.

4. Reinstall the air cleaner element and the cover.

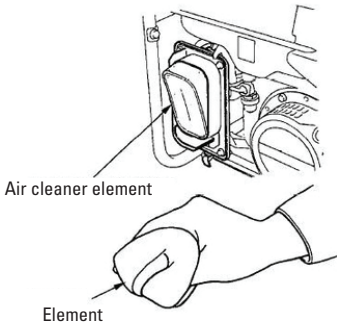

#### 4). Sediment Cup Cleaning

The sediment cup prevents dirt or water which may be in the fuel tank from entering the carburetor. If the engine has not been run for a long time, the sediment cup should be cleaned.

- Turn the fuel valve to OFF. Remove the sediment cup and O-ring.
- Clean the sediment cup and O-ring in nonflammable or high flash point solvent.
- Reinstall the O-ring and sediment cup.
- Turn the fuel valve ON and check for leaks.

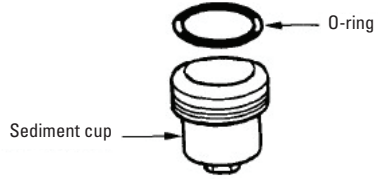

#### 5) Spark plug service

In order to service the spark plug, you will need a spark plug wrench (commercially available).

Recommended spark plugs: F6(R)TC, F7(R)TC

To ensure proper engine operation, the spark plug must be properly gapped and free of deposits.

If the engine has been running, the muffler will be very hot. Be careful not to touch the muffler.

- Remove the spark plug cap.
- Clean any dirt from around the spark plug base.
- Use the wrench supplied in the tool kit to remove the spark plug.
- Visually inspect the spark plug. Discard it if the insulator is cracked or chipped. Clean the spark plug with a wire brush if it is to be reused.
- Measure the plug gap with a feeler gauge. Correct as necessary by carefully bending the side electrode .

The gap should be: 0.70 - 0.80 mm (0.028 - 0.031 in)

Plug wrench

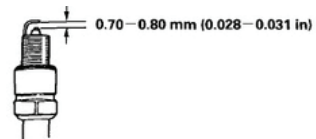
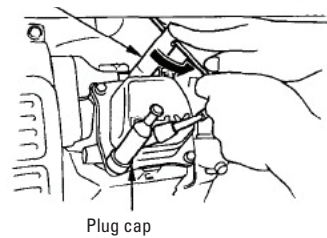

# TROUBLESHOOTING

## ENGINE NOT TO START:

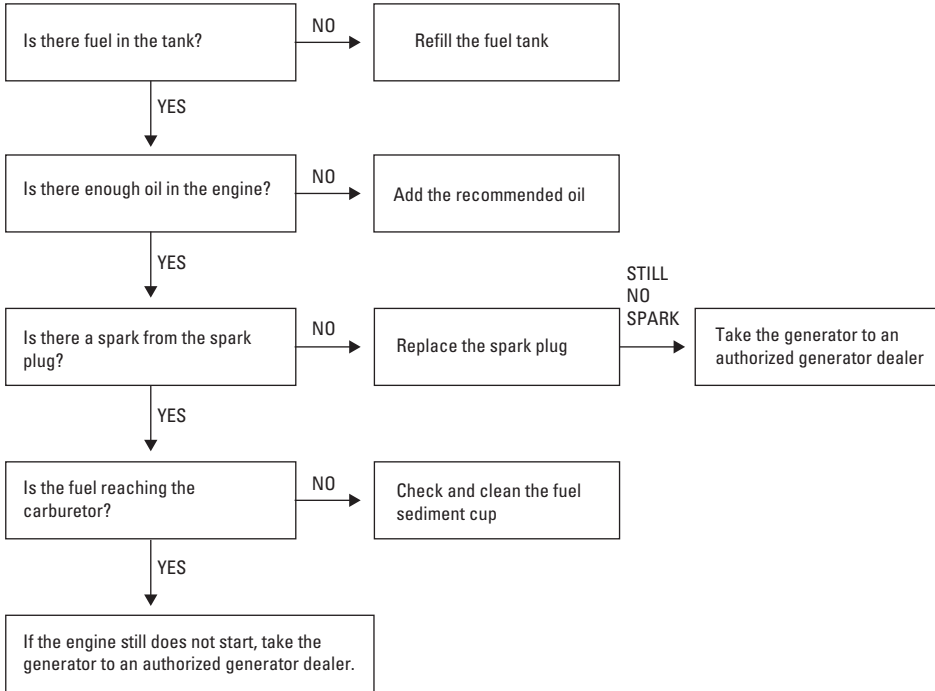

## WITHOUT POWER SUPPLY:

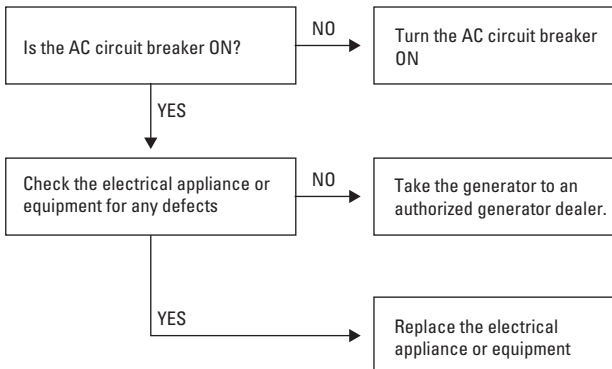

# ELECTRICAL DIAGRAM (THIS FIGURE IS FOR REFERENCE ONLY)

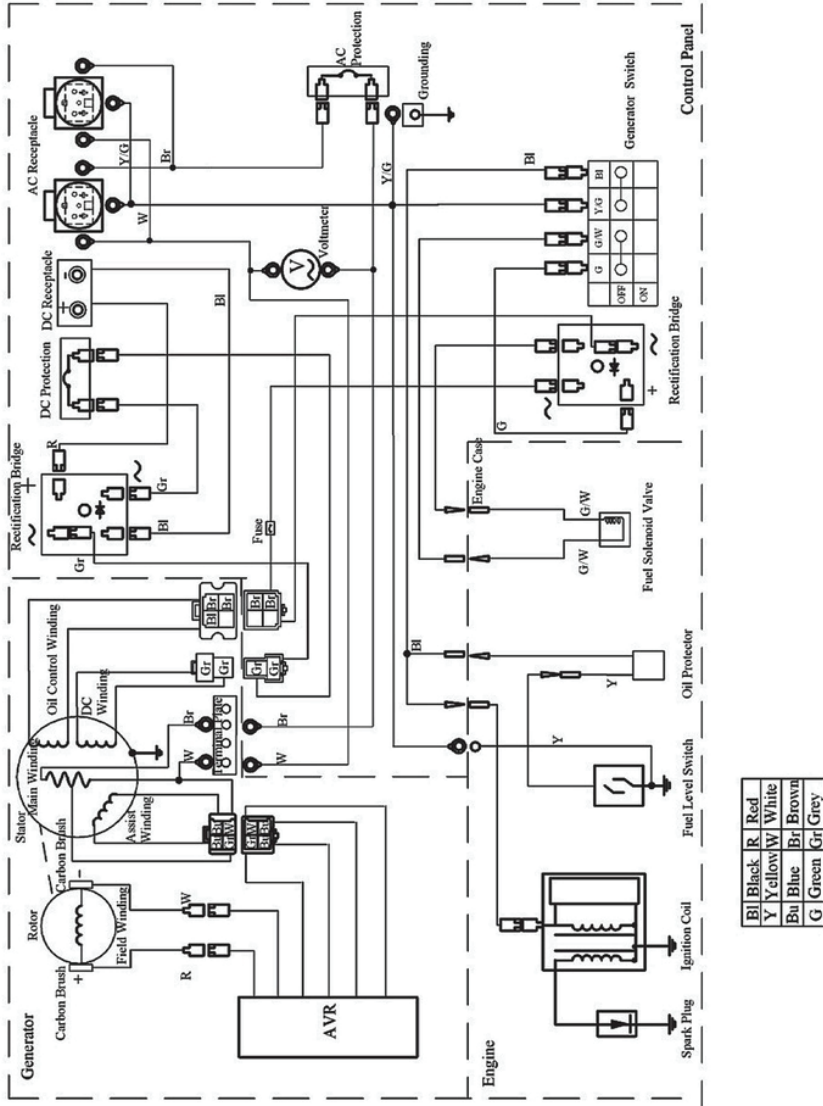



## SERVICE INFORMATION

Our products are manufactured under strict international quality standards backed by a 2-year warranty against manufacturing and performance defects due to faults in the materials or workmanship used in their manufacture. The warranty includes replacement or repair of the product and/or components at no charge to the customer, including labor.

This warranty is not valid under the following conditions:

- If the product had been used under other than normal conditions.
- It does not cover damage due to normal wear and tear.
- If the product has not been operated in accordance with the accompanying instructions for use.
- If the product has been altered or repaired by persons not authorized by us.

STANLEY offers a complete network of its own authorized service centers. All STANLEY Service Centers are staffed by trained personnel to provide customers with efficient and reliable service. For more information, please contact us through the official service numbers.

### ANTIGUA:

+1 484-1640 EXT: 2035 / +1 484-1642

### ARUBA:

+297 521-1118

### BARBADOS:

+1 431-6850 EXT: 4360

### BELICE:

+501 2236935

### BOLIVIA:

+591 78931820 / 67007752

### COSTA RICA:

+506 2290 0353 / +506 2290 0229

### CURACAO:

(+599) 9 461 6600 EXT. 119

### DOMINICA:

+1 448 7655 EXT 2020

### ECUADOR:

(+593-2) 2813882 / (+593-2) 2409870

### EL SALVADOR:

+503 7603-6308

### GRANADA:

+1 439-1271/1272 EXT.4306

### GUATEMALA:

+502 2366-6794 / +502 4290-7573 / +502 5440-8125

### GUYANA:

+592 225-5886

### HONDURAS:

+504 9435-2781 / +504 9435-2794

### JAMAICA:

+1 926-2110 EXT. 2161

### MEXICO:

+52 5547444900

### NICARAGUA:

+505 2252-8242

### PANAMA:

+507 388-3878 / +507 6030-2276 / +507 6309-9885

### PERU:

Lima: +51 998126088 / +51998121183

Lima y Provincias : +51 349-0722

### PUERTO RICO:

+1 (787) 444 3390

### DOMINICAN REPUBLIC:

+ 809 332-1042

### ST. KITTS:

+1 466-1640 EXT 2120

### ST. LUCIA:

+1 457-8100 EXT. 2011

### ST. MAARTEN:

+1 544-2190/91 EXT 723

### ST. VINCENT:

+1 456-1325 EXT. 2241/2268

### TRINIDAD Y TOBAGO:

+1 643-1235 EXT 6514

### VENEZUELA:

+58 2122570872 / +58 412 2312211



---

---

# STANLEY®

---

---

©2025 Stanley Black & Decker, Inc. Stanley® y el logotipo Stanley® son marcas comerciales de Stanley Black & Decker, Inc. o de una filial de la misma y se utilizan bajo licencia. Fabricado por Home Products Group S.A., Hunkins Waterfront Plaza, Suite 556, Main Street, Charlestown, Nevis. licenciatarario oficial de este producto.

Hecho en China

©2025 Stanley Black & Decker, Inc. Stanley® and the Stanley® logo are trademarks of Stanley Black & Decker, Inc. or an affiliate thereof and are used under license. Manufactured by Home Products Group S.A., Hunkins Waterfront Plaza, Suite 556, Main Street, Charlestown, Nevis. official licensee of this product.

Hecho en China